

SMARTIZER

vision
smart irrigation

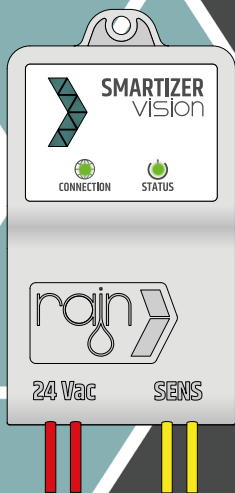

**Remote control for
irrigation controllers**

USER MANUAL



(EN) Warning/Danger. (IT) Avvertenza/Pericolo. (FR) Avertissement/Danger. (DE) Achtung/Gefahr. (ES) Advertencia/Peligro. (PT) Aviso/Perigo. (HU) Figyelmeztetés/veszély. (HR) Upozorenje/Opasnost. (PL) Ostrzeżenie/niebezpieczeństwo. (RO) Avertisment/Pericol. (SL) Opozorilo/Nevarnost. (CS) Varování/Nebezpečí. (SK) Výstraha/Nebezpečenstvo. (BG) Предупреждение/Опасност. (UK) Попередження/Небезпека. (RU) Предупреждение/Опасность. (EL) Προειδοποίηση/Κίνδυνος. (TR) Tehlike uyarısı. (HE) אזהרה/כווננה (ZH) 警告/危險 (HI) चेतावनी/सतर्कता (TH) คำเตือน/อันตราย (KO) 경고/위험 (AR) خطر / ريذحت

Pag.
3



(EN) Information. (IT) Informazioni. (FR) Information. (DE) Information. (ES) Información. (PT) Em formação. (HU) Információ. (HR) Informacija. (PL) Informacja. (RO) Informație. (SL) Informacije. (CS) Informace. (SK) Informácie. (BG) Информация. (UK) Інформація. (RU) Информация. (EL) Πληροφορίες. (TR) Bilgi. (HE) מידע (ZH) 信息 (HI) जानकारी (TH) ข้อมูล (KO) 정보 (AR) قبول عم

Pag.
4 - 11



(EN) Installation. (IT) Installazione. (FR) Installation. (DE) Installation. (ES) Instalación. (PT) Instalação. (HU) Telepítés. (HR) Montaža. (PL) Instalacja. (RO) Instalare. (SL) Namestitév. (CS) Instalace. (SK) Inštalácia. (BG) Инсталация. (UK) Установка. (RU) Установка. (EL) Εγκατάσταση. (TR) Kurulum. (HE) הרכבה (ZH) 安装 (HI) स्थापना (TH) การติดตั้ง (KO) 설치 (AR) تثبيت

Pag.
12 - 21



(EN) Configuration. (IT) Configurazione. (FR) Configuration. (DE) Aufbau. (ES) Configuración. (PT) Configuração. (HU) Konfiguráció. (HR) Konfiguracija. (PL) Konfiguracja. (RO) Configurare. (SL) Konfiguracija. (CS) Konfigurace. (SK) Konfigurácia. (BG) Конфигурация. (UK) Конфігурація. (RU) Конфигурация. (EL) Διαμόρφωση. (TR) Yapılandırma. (HE) הרכבה (ZH) 配置 (HI) बिन्यास (TH) การกำหนดค่า (KO) 구성 (AR) تبادع

Pag.
22 - 24



- (EN)** Keep out of reach of children.
- (IT)** Tenere fuori dalla portata dei bambini.
- (FR)** Tenir hors de portée des enfants.
- (DE)** Außerhalb der Reichweite von Kindern aufbewahren.
- (ES)** Mantener fuera del alcance de los niños.
- (PT)** Manter fora do alcance de crianças.
- (HU)** Tartsa távol gyermekektől.
- (HR)** Čuvati izvan dohvata djece.
- (PL)** Trzymać poza zasięgiem dzieci.
- (RO)** A nu se lăsa la îndemâna copiilor.
- (SL)** Hraniti izven dosega otrok.
- (CS)** Uchovávejte mimo dosah dětí.
- (SK)** Uchovávejte mimo dosahu detí.
- (BG)** Дръжте далеч от деца.
- (UK)** Зберігати в недоступному для дітей.
- (RU)** Храните в недоступном для детей месте.
- (EL)** Να φυλάσσεται μακριά από παιδιά.
- (TR)** Çocukların erişemeyeceği yerlerde saklayın.
- (HE)** ליש מדי גשיהל יחומ רומשל מידליה.
- (ZH)** 请将本品放在儿童不能接触的地方。
- (HI)** बच्चों के पहुँच से दूर रखें
- (TH)** เก็บให้พ้นมือเด็ก
- (KO)** 어린이의 손이 닿지 않는 곳에 보관
- (AR)** لوانزتم نع ادي عب ظفحسي لافاطال

- (EN)** Operating temperature: -30 ~ +60°C.
- (IT)** Temperatura di esercizio: -30 ~ +60°C.
- (FR)** Température de fonctionnement: -30 ~ +60°C.
- (DE)** Betriebstemperatur: -30 ~ +60°C.
- (ES)** Temperatura de funcionamiento: -30 ~ +60°C.
- (PT)** Temperatura de operação: -30 ~ +60°C.
- (HU)** Üzemi hőmérséklet: -30 ~ +60°C.
- (HR)** Radna temperatura: -30 ~ +60°C.
- (PL)** Temperatura pracy: -30 ~ +60°C.
- (RO)** Temperatura de funcționa: -30 ~ +60°C.
- (SL)** Delovna temperatura: -30 ~ +60°C.
- (CS)** Provozní teplota: -30 ~ +60°C.
- (SK)** Prevádzková teplota: -30 ~ +60°C.
- (BG)** Работна температура: -30 ~ +60°C.
- (UK)** Робоча температура: -30 ~ +60°C.
- (RU)** Рабочая температура: -30 ~ +60°C.
- (EL)** Θερμοκρασία λειτουργίας: -30 ~ +60°C.
- (TR)** Çalışma sıcaklığı: -30 ~ +60°C.
- (HE)** הטווח טרורטטפמ ריוולצ תולעמ -30 ~ +60°C
- (ZH)** 工作温度：-30 ~ +60°C.
- (HI)** ऑपरेटिंग तापमान: -30 ~ +60°C. ड्रगिं से लसखरिस
- (TH)** อุณหภูมิในการทำงาน: -30 ~ +60°C.
- (KO)** 작동 온도: -30 ~ +60°C.
- (AR)** لي غشيتلا فرارح هجرد -30 ~ +60 فيوييم هجيرد

- (EN)** For indoor/outdoor use.
- (IT)** Per uso interno/esterno.
- (FR)** Pour une utilisation intérieure/extérieure.
- (DE)** Für den Innen-/Außenbereich.
- (ES)** Para uso interior/exterior.
- (PT)** Para uso interno/externo.
- (HU)** Beltéri/kültéri használatra.
- (HR)** Za unutarnju/vanjsku upotrebu.
- (PL)** Do użytku wewnątrz/na zewnątrz.
- (RO)** Pentru uz interior/exterior.
- (SL)** Za notranjo/zunanjo uporabo.
- (CS)** Pro vnitřní/venkovní použití.
- (SK)** Pre vnútorné/vonkajšie použitie.
- (BG)** За вътрешна/външна употреба.
- (UK)** Для внутрішнього/зовнішнього використання.
- (RU)** Для внутреннего/наружного использования.
- (EL)** Για εσωτερική/εξωτερική χρήση.
- (TR)** İç/dış mekan kullanımı için.
- (HE)** רנוציה/ימינע שמישל.
- (ZH)** 适合室内/室外使用
- (HI)** इनदोर/आउटदोर उपयोग के लिये
- (TH)** สำหรับการใช้งานในร่ม/กลางแจ้ง
- (KO)** 실내/실외 사용용
- (AR)** يجرالخا/يل خادلا مادغسخت اللد



(EN) Information. **(IT)** Informazioni. **(FR)** Information. **(DE)** Information. **(ES)** Información. **(PT)** Em formação. **(HU)** Információ. **(HR)** Informacija. **(PL)** Informacja. **(RO)** Informație. **(SL)** Informacije. **(CS)** Informace.

- (EN)** An Internet-connected device that allows the controller's irrigation to be disabled via an App or thanks to weather forecasts, by acting on the rain sensor input (normally closed) simulating a rainy event or on the electric valve common wire.
- (IT)** Dispositivo connesso ad Internet che permette di disabilitare tramite App o grazie alle previsioni meteo le irrigazioni della centralina, andando ad agire sull'ingresso del sensore pioggia (normalmente chiuso) simulando un evento piovoso oppure sul cavo comune delle elettrovalvole.
- (FR)** Un dispositif connecté à Internet qui permet de désactiver l'irrigation du contrôleur via une application ou grâce aux prévisions météorologiques, en agissant sur l'entrée du capteur de pluie (normalement fermée) simulant un événement pluvieux ou sur le fil commun de l'électrovanne.
- (DE)** Ein mit dem Internet verbundenes Gerät, das es ermöglicht, die Bewässerung des Steuergeräts über eine App oder dank Wettervorhersagen zu deaktivieren, indem es auf den Eingang des Regensensors (normalerweise geschlossen) einwirkt, um ein Regenereignis zu simulieren, oder auf das gemeinsame Kabel des Elektroventils.
- (ES)** Dispositivo conectado a Internet que permite desactivar el riego del programador a través de una App o gracias a las previsiones meteorológicas, actuando sobre la entrada del sensor de lluvia (normalmente cerrado) simulando un evento de lluvia o sobre el cable común de la electroválvula.
- (PT)** Dispositivo conectado à Internet que permite desabilitar a irrigação do controlador através de um App ou graças à previsão do tempo, atuando na entrada do sensor de chuva (normalmente fechado) simulando um evento chuvoso ou no fio comum da válvula elétrica.
- (HU)** Internetre csatlakoztatott eszköz, amely lehetővé teszi a vezérlő öntözésének letiltását egy alkalmazáson keresztül, vagy az időjárás-előrejelzésnek köszönhetően, az esős eseményt szimuláló esőérzékelő bemenetére (általában zárva) vagy az elektromos szelep közös vezetékére hatva.
- (HR)** Uredaj povezan s internetom koji omogućuje da se navodnjavanje kontrolera onemoguću putem aplikacije ili zahvaljujući vremenskoj prognozi, djelovanjem na ulaz senzora za kišu (normalno zatvoren) simulirajući kišni događaj ili na zajedničku žicu električnog ventila.
- (PL)** Urządzenie podłączone do Internetu, które umożliwia wyłączenie nawadniania przez sterownik za pośrednictwem aplikacji lub dzięki prognozie pogody, działając na wejście czujnika deszczu (normalnie zamknięte) symulujące deszcz lub na wspólny przewód zaworu elektrycznego.
- (RO)** Un dispozitiv conectat la internet care permite dezactivarea irigației controlerului prin intermediul unei aplicații sau datorită prognozelor meteo, acționând asupra intrării senzorialui de ploaie (în mod normal închis) simulând un eveniment ploios sau pe firul comun al supapei electrice.
- (SL)** Naprava, povezana z internetom, ki omogoča onemogočanje namakanja krmilnika prek aplikacije ali zahvaljujoč vremenski napovedi, z delovanjem na vhod senzorja za dež (normalno zaprt), ki simulira deževni dogodek, ali na skupno žico električnega ventila.
- (CS)** Zařízení připojené k internetu, které umožňuje deaktivovat zavlažování ovladače prostřednictvím aplikace nebo díky předpovědi počasí působením na vstup dešťového senzoru (normálně zavřený) simulující deštivou událost nebo na společný vodič elektrického ventilu.



- (SK) Zariadenie pripojené k internetu, ktoré umožňuje vypnúť zavlžovanie ovládača prostredníctvom aplikácie alebo vďaka predpovedi počasia sobením na vstup dažďového senzora (normálne zatvorený) simulujúci dažďivú udalosť alebo na spoločný vodič elektrického ventilu.
- (BG) Устройството, свързано с интернет, което позволява напояването на контролера да бъде деактивирано чрез приложение или благодарение на прогнозата за времето, като действия върху входа на сензора за дъжд (нормално затворен), симулирайки дъждовно събитие, или върху общия проводник на електрическия вентил.
- (UK) Пристрій, підключений до Інтернету, який дозволяє вимикати зрошення контролера через додаток або завдяки прогнозам погоди, впливаючи на вхід датчика дощу (нормально закритий), імітуючи дощ, або на загальний дріт електричного клапана.
- (RU) Устройство, подключенное к Интернету, которое позволяет отключать полив контроллера через приложение или благодаря прогнозам погоды, воздействуя на вход датчика дождя (нормально закрытый), имитируя дождь, или на общий провод электрического клапана.
- (EL) Μια συσκευή συνδεδεμένη στο Διαδίκτυο που επιτρέπει την απενεργοποίηση της άρδευσης του ελεγκτή μέσω μιας εφαρμογής ή χάρη σε προγνώσεις καιρού, ενεργώντας στην είσοδο του αισθητήρα βροχής (συνήθως κλειστή) προσομοιώνοντας ένα βροχερό συμβάν ή στο κοινό καλώδιο της ηλεκτρικής βαλβίδας.
- (TR) Yağmurlu bir olayı simüle eden yağmur sensörü girişi (normalde kapalı) veya elektrikli vana ortak kablosu üzerinde hareket ederek, bir Uygulama aracılığıyla veya hava durumu tahminleri sayesinde kontrol cihazının sulamasının devre dışı bırakılmasına olanak tanıyan, İnternet bağlantılı bir cihaz.
- (HE) הלועף ידי על, ריוור גז מייחמתל תודוה וא הציקלפלא מעמא רקבה לש היקשהה תא תבשהה לשפאמה טנארטא רבוחמ ריכמח למששה מתסשה לש לתשהה טחה לע וא מושג ערירא המדמה (ללכ ךרדב הרונג) משגה ושייח הסינב לע
- (ZH) 一种连接互联网的设备，允许通过应用程序或根据天气预报，模拟下雨事件的降雨传感器输入（常闭）或电动阀公共线来禁用控制器的灌溉
- (HI) एक इंटरनेट-कनेक्टेड डिवाइस जो नियंत्रक की संचित को ऐप के माध्यम से या मौसम के पूर्वानुमान के लिए धन्यवाद, वर्षा सेसर इनपुट (सामान्य रूप से बंद) पर कार्य करके, बरसात का घटना का अनुकरण करके या वदियुत वालव सामान्य तार पर अक्षम करने की अनुमत दिता है।
- (TH) อุปกรณ์เชื่อมต่ออินเทอร์เน็ตที่อนุญาตให้ปิดใช้งานการชลประทานของตัวควบคุมผ่านแอปหรือด้วยการพยากรณ์อากาศ โดยดำเนินการกับอินพุตเซ็นเซอร์วัดปริมาณน้ำฝน (ปกติปิด) จำลองเหตุการณ์ฝนตกหรือบนสายทั่วไปของวาล์วไฟฟ้า
- (KO) 강우 상황을 시뮬레이션하는 레인 센서 입력(상시 닫힘) 또는 전기 밸브 공통 와이어에 작용하여 앱을 통해 또는 일기 예보 덕분에 컨트롤러의 관개를 비활성화할 수 있는 인터넷 연결 장치
- (AR) زم سرقطلا تاوبنت لضفب وأ اتاقىبسطلا دحأ ربع مكحتلا قدحو ير لي طعبتج حمسي تنرتن إلاب لصتتم زاغ نم سرقطلا امامسللك لكرتشل بلا لئلسلا يلع وأ وطعم شدح الكاحل (قذاع قل غم) رطبلأ ر غتتصم لخدم يلع لمعلا لالاح



DEVICE INFORMATION

- (EN) Device information.
- (IT) Informazioni sul dispositivo.
- (FR) Informations sur l'appareil.
- (DE) Geräteinformation
- (ES) Información del dispositivo.
- (PT) Informação de dispositivo.
- (HU) Eszköz információ.
- (HR) Podaci o uređaju.
- (PL) Informacje o urządzeniu.
- (RO) Informație despre dispozitiv.
- (SL) Informacije o napravi.
- (CS) Informace o zařizení.
- (SK) Informácie o zariadení.
- (BG) Информация за устройството.
- (UK) Інформація про пристрій.
- (RU) Информация об устройстве.
- (EL) Πληροφορίες συσκευής.
- (TR) Cihaz bilgisi.
- (HE) מידע על המכשיר
- (ZH) 设备信息
- (HI) डिवाइस जानकारी
- (TH) ข้อมูลอุปกรณ์
- (KO) 기기 정보
- (AR) زاهدجلا تاهول عم

CONNECTIVITY

STATUS

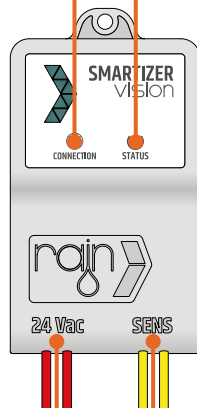

POWER SUPPLY

RELAY NC CONTACT CONNECTION





App

(EN) Bluetooth connectivity.

(IT) Connettività Bluetooth .

(FR) Connectivité Bluetooth.

(DE) Bluetooth-Konnektivität.

(ES) Conectividad Bluetooth.

(PT) Conectividade Bluetooth.

(HU) Bluetooth kapcsolat.

(HR) Bluetooth povezivost.

(PL) Łączność Bluetooth.

(RO) Conectivitate Bluetooth.

(SL) Povezljivost Bluetooth.

(CS) Konektivita Bluetooth.

(SK) Pripojenie Bluetooth.

(BG) Bluetooth свързаност.

(UK) Підключення Bluetooth.

(RU) Возможность подключения Bluetooth.

(EL) Συνδεσιμότητα Bluetooth.

(TR) Bluetooth bağlantısı.

(HE) 'הוטובל בליטויק.

(ZH) 蓝牙连接

(HI) ब्लूटूथ 5.0 कनेक्टिविटी।

(TH) การเชื่อมต่อบลูทูธ

(KO) 블루투스 연결.

(AR) لاصرتا Bluetooth.

(EN) 2.4 GHz Wi-Fi network connectivity.

(IT) Connettività Wi-Fi 2.4 GHz.

(FR) Connectivité réseau Wi-Fi 2,4 GHz.

(DE) 2,4-GHz-WLAN-Netzwerk-Verbindung.

(ES) Conectividad de red Wi-Fi de 2,4 GHz.

(PT) Conectividade de rede Wi-Fi de 2,4 GHz.

(HU) 2,4 GHz-es Wi-Fi hálózati csatlakozás.

(HR) 2,4 GHz Wi-Fi mrežno povezivanje.

(PL) Łączność z siecią Wi-Fi 2,4 GHz.

(RO) Conectivitate la rețea Wi-Fi de 2,4 GHz.

(SL) Povezljivost z omrežjem Wi-Fi 2,4 GHz.

(CS) Síťové připojení 2,4 GHz Wi-Fi.

(SK) Sieťové pripojenie 2,4 GHz Wi-Fi.

(BG) 2,4 GHz Wi-Fi мрежова свързаност.

(UK) Підключення до мережі Wi-Fi 2,4 ГГц.

(RU) Возможность подключения к сети Wi-Fi 2,4 ГГц.

(EL) Συνδεσιμότητα δικτύου Wi-Fi 2,4 GHz.

(TR) 2,4 GHz Wi-Fi ağ bağlantısı.

(HE) תשרי Wi-Fi 2.4 GHz.

(ZH) 2.4 GHz Wi-Fi 网络连接。

(HI) 2.4 गीगाहर्ट्ज वाई-फाई नेटवर्क कनेक्टिविटी।

(TH) การเชื่อมต่อเครือข่าย Wi-Fi 2.4 GHz

(KO) 2.4GHz Wi-Fi 네트워크 연결.

(AR) 2.4 GHz ددرتبت Wi-Fi تلبش لاصرتا جرتزه ايج.

(EN) Download Rain Vision App.

(IT) Scarica l'app Rain Vision.

(FR) Téléchargez l'application Rain Vision.

(DE) Laden Sie die Rain Vision-App herunter.

(ES) Descarga la aplicación Rain Vision.

(PT) Baixe o aplicativo Rain Vision.

(HU) Töltse le a Rain Vision alkalmazást.

(HR) Preuzmite aplikaciju Rain Vision.

(PL) Pobierz aplikację Rain Vision.

(RO) Descărați aplicația Rain Vision.

(SL) Prenesite aplikacijo Rain Vision.

(CS) Stáhněte si aplikaci Rain Vision.

(SK) Stiahnite si aplikáciu Rain Vision.

(BG) Изтеглете приложението Rain Vision.

(UK) Завантажте додаток Rain Vision.

(RU) Загрузите приложение Rain Vision.

(EL) Κατεβάστε την εφαρμογή Rain Vision.

(TR) Rain Vision Uygulamasını indirin.

(HE) תייצקילפס תא דורר Rain Vision

(ZH) 下载雨视觉应用程序

(HI) ऐन वजिन ऐप डाउनलोड करे

(TH) ดาวน์โหลดแอป Rain Vision

(KO) 레인 비전 앱 다운로드

(AR) قيبطت ليزنبتب جئ Rain Vision



24 Vac

SENS



- (EN) 24Vac, 50-60Hz, 100mA power supply.
- (IT) Alimentazione 24Vac, 50-60Hz, 100mA.
- (FR) Alimentation 24 V CA, 50-60 Hz, 100 mA.
- (DE) 24Vac, 50-60Hz, 100mA Stromversorgung.
- (ES) Alimentación 24Vac, 50-60Hz, 100mA.
- (PT) Fonte de alimentação 24 Vca, 50-60 Hz, 100 mA.
- (HU) 24Vac, 50-60Hz, 100mA táp.
- (HR) 24Vac, 50-60Hz, 100mA napajanje.
- (PL) Zasilanie 24Vac, 50-60Hz, 100mA.
- (RO) Alimentare 24Vac, 50-60Hz, 100mA.
- (SL) Napajalnik 24Vac, 50-60Hz, 100mA.
- (CS) Napájení 24Vac, 50-60Hz, 100mA.
- (SK) Napájanie 24Vac, 50-60Hz, 100mA.
- (BG) 24Vac, 50-60Hz, 100mA захранване.
- (UK) Джерело живлення 24 В змінного струму, 50-60 Гц, 100 mA.
- (RU) Источник питания 24 В переменного тока, 50-60 Гц, 100 mA.
- (EL) Τροφοδοτικό 24Vac, 50-60Hz, 100mA.
- (TR) 24Vac, 50-60Hz, 100mA güç kaynağı.
- (HE) 24Vac, 50-60Hz, 100mA.
- (ZH) 24Vac, 50-60Hz, 100mA 电源
- (HI) 24Vac, 50-60Hz, 100mA बजिली की आपूर्ति
- (TH) แหล่งจ่ายไฟ 24Vac, 50-60Hz, 100mA
- (KO) 24Vac, 50-60Hz, 100mA 전원 공급 장치
- (AR) 24 Vac، 50-60Hz، 100mA ريڤيم 24 فولت، 50-60 هرتز، 100 ريڤيم

- (EN) Relay: Normally closed contact (max 24V, 1A).
- (IT) Relè: Contatto normalmente chiuso (max 24V, 1A).
- (FR) Relais : contact normalement fermé (max 24 V, 1 A).
- (DE) Relais: Öffnerkontakt (max. 24 V, 1 A).
- (ES) Relé: Contacto normalmente cerrado (máx. 24V, 1A).
- (PT) Relé: Contato normalmente fechado (máx. 24V, 1A).
- (HU) Relé: Alaphelyzetben zárt érintkező (max. 24V, 1A).
- (HR) Releji: normalno zatvoreni kontakt (max 24V, 1A).
- (PL) Przełącznik: styk normalnie zamknięty (maks. 24 V, 1 A).
- (RO) Releu: Contact normal închis (max 24V, 1A).
- (SL) Relé: normalno zaprt kontakt (max 24V, 1A).
- (CS) Relé: Normálně sepnutý kontakt (max 24V, 1A).
- (SK) Relé: Normálne uzavretý kontakt (max 24V, 1A).
- (BG) Реле: Нормално затворен контакт (max 24V, 1A).
- (UK) Реле: нормально замкнутий контакт (макс. 24 В, 1 А).
- (RU) Реле: Нормально закрытый контакт (макс. 24 В, 1 А).
- (EL) Ρελέ: Κανονικά κλειστή επαφή (max 24V, 1A).
- (TR) Röle: Normalde kapalı kontak (max 24V, 1A).
- (HE) לרל: נורמלית סגור (מקסימום 24V, 1A).
- (ZH) 继电器 : 常闭触点 (最大 24V · 1A)
- (HI) रलि: सामान्य रूप से बंद संपर्क (अधिकतम 24V, 1A)
- (TH) รีเลย์: หนัาสัมผัสปิดปกติ (สูงสุด 24V, 1A)
- (KO) 릴레이: 상시 폐쇄 접촉 (최대 24V, 1A)
- (AR) دئاع وقل غم لاصتلا: عيب استتلا 1 متلوف 24 صرفاً (دب) (ريڤيم)

- (EN) ON: Irrigations not disabled (Contact closed).
- (IT) ON: Irrigazioni non disabilitate (Contatto chiuso).
- (FR) ON : Irrigations non désactivées (Contact fermé).
- (DE) EIN: Bewässerungen nicht deaktiviert (Kontakt geschlossen).
- (ES) ON: Riegos no deshabilitados (Contacto cerrado).
- (PT) ON: Irrigações não desabilitadas (Contato fechado).
- (HU) BE: Az öntözés nincs letiltva (a kapcsolat zárva).
- (HR) UKLUJUCENO: Navodnjanje nije onemogućeno.
- (PL) WŁ.: Nawadnianie nie jest wyłączone (styk zamknięty).
- (RO) ON: Irigațiile nu sunt dezactivate (Contact închis).
- (SL) VKLUJUCENO: namakanje ni onemogočeno.
- (CS) ON: Zavlažování není deaktivováno.
- (SK) ON: Zavlažovanie nie je vypnuté.
- (BG) ВКЛ.: Напояването не е деактивирано (Контактът е затворен).
- (UK) ON: зрошення не вимкнено (контакт закритий).
- (RU) ВКЛ: Орошение не отключено (Контакт замкнут).
- (EL) ON: Οι αρδύσεις δεν είναι απενργοποιημένες.
- (TR) AÇIK: Sulamalar devre dışı değil (Kontak kapalı).
- (HE) תחבשם אל תוקשה לער: (הגשר ארקה).
- (ZH) ON : 未禁用灌溉 (触点关闭)
- (HI) चालू: सिंचिई अक्षम नहीं है (संपर्क बंद है)
- (TH) เปิด: ไม่ได้ปิดใช้งานการชลประทาน (ปิดการติดต่อ)
- (KO) ON: 관개가 비활성화되지 않음 (접점 폐쇄)
- (AR) ON: لم يبرغ ريڤلا: (هغ وقل غم لاصتلا)



STATUS



RED



YELLOW



BLUE

- (EN) OFF: Irrigations disabled (contact open).
- (IT) OFF: Irrigazioni disabilitate (Contatto aperto).
- (FR) OFF : Irrigations désactivées (contact ouvert).
- (DE) OFF: Bewässerungen deaktiviert (Kontakt offen).
- (ES) OFF: Riegos deshabilitados (contacto abierto).
- (PT) OFF: Irrigações desabilitadas (contato aberto).
- (HU) KI: Öntözés leltitva (érintkezés nyitva).
- (HR) ISKLJUČENO: Navodnjavanje onemogućeno.
- (PL) WYŁ.: Nawadnianie wyłączone (styk otwarty).
- (RO) OFF: Irigații dezactivate (contact deschis).
- (SL) OFF: namakanje onemogočeno (kontakt odprt).
- (CS) OFF: Zavlažování zakázáno (kontakt otevřený).
- (SK) OFF: Zavlažovanie deaktivované (kontakt otvorený).
- (BG) ИЗКЛ.: Напоиването е забранено.
- (UK) ВИМК.: зрошення вимкнено (контакт відкритий).
- (RU) ВЫКЛ: Иригация отключена.
- (EL) ΑΠΕΝΕΡΓΟΠΟΙΗΣΗ: Οι αρδύσεις είναι απενεργοποιημένες (ελαφί ανοιχτή).
- (TR) KAPALI: Sulamalar devre dışı (kontakt açık).
- (HE) OFF: תחבוש הקישה (גזמ תפוח).
- (ZH) OFF : 灌溉禁用 (触点打开)
- (HI) बंद: सिंचिई अक्षम (संपर्क खुला)
- (TH) ปิด: ปิดการใช้งานการชลประทาน (ติดต่อเปิด)
- (KO) OFF: 관개 비활성화(접점 개방)
- (AR) OFF: لاصتال لاطعم يرلا (حوتغفم)

- (EN) PAUSE: Irrigations disabled for a period of time.
- (IT) PAUSA: Irrigazioni disabilitate per un lasso di tempo.
- (FR) PAUSE : Irrigations désactivées pendant un certain temps.
- (DE) PAUSE: Bewässerungen für einen bestimmten Zeitraum deaktiviert.
- (ES) PAUSA: Riegos inhabilitados por un periodo de tiempo.
- (PT) PAUSA: Irrigações desativadas por um período de tempo.
- (HU) SZÜNET: Az öntözés egy időre le van tiltva.
- (HR) PAUZA: Navodnjavanje je onemogućeno neko vrijeme.
- (PL) PAUZA: Nawadnianie wyłączone na pewien czas.
- (RO) PAUZĂ: Irigații dezactivate pentru o perioadă de timp.
- (SL) PREMOR: namakanje je določen čas onemogočeno.
- (CS) PAUZA: Zavlažování je na určitou dobu vypnuto.
- (SK) PAUZA: Zavlažovanie je na určitý čas vypnuté.
- (BG) ПАЗУЗА: Напоиването е деактивирано за определен период от време.
- (UK) ПАЗУЗА: зрошення вимкнено на певний період часу.
- (RU) ПАЗУЗА: Орошение отключено на определенный период времени.
- (EL) ΠΑΥΣΗ: Οι αρδύσεις απενεργοποιήθηκαν για κάποιο χρονικό διάστημα.
- (TR) DURAKLATMA: Sulamalar bir süreliğine durdurulur.
- (HE) תפוח תחבוש הקישה גזמ תפוח תמוסמ.
- (ZH) PAUSE : 灌溉暫停一段时间
- (HI) वरिम: कुछ समय के लिए सिंचिई अक्षम
- (TH) หยุดชั่วคราว: การชลประทานถูกปิดใช้งานเป็นระยะเวลาหนึ่งวัน
- (KO) PAUSE: 일정 기간 동안 관개가 비활성화됩니다.
- (AR) لاططع، بت: تقؤم فائق يرلا نم قرتغفل يرلا تايلمع

- (EN) WEATHER PAUSE: Irrigations disabled for one day.
- (IT) PAUSA METEO: Irrigazioni disabilitate per un giorno.
- (FR) PAUSE MÉTÉO : Irrigations désactivées pendant une journée.
- (DE) WETTER: Bewässerung für einen Tag deaktiviert.
- (ES) TIEMPO: Riegos inhabilitados por un día.
- (PT) PAUSA CLIMATÉRICA: Irrigações desativadas por um dia.
- (HU) IDŐJÁRÁSI SZÜNET: Az öntözés egy napra le van tiltva.
- (HR) VREMENSKA PAUZA: Navodnjavanje onemogućeno na jedan dan.
- (PL) POGODOWA: Nawadnianie wyłączone na jeden dzień.
- (RO) PAUZĂ METEO: Irigații dezactivate pentru o zi.
- (SL) VREMENSKI PREMOR: Zalivanje onemogočeno za en dan.
- (CS) PAUZA POČASÍ: Zavlažování na jeden den zakázáno.
- (SK) POČASIA: Zavlažovanie je na jeden deň vypnuté.
- (BG) ПАЗУЗА ЗА ВРЕМЕТО: Напоиването е деактивирано за един ден.
- (UK) ПОГОДНА ПАЗУЗА: полив вимкнено на один день.
- (RU) ПОГОДНАЯ ПАЗУЗА: Оросительные системы отключены на один день.
- (EL) ΚΑΙΡΙΚΗ ΠΑΥΣΗ: Αλενεργοποιήθηκαν οι αρδύσεις για μια μέρα.
- (TR) HAVA DÜRÜMÜ: Sulamalar bir gün süreyle durduruldu.
- (HE) תחבוש הקישה: ריווחה גזמ תפוח תמוסמ.
- (ZH) 天气暂停 : 灌溉暂停一天
- (HI) मौसम की रुकावट: सिंचिई एक दिन के लिए बंद
- (TH) การหยุดสภาพอากาศ: หยุดการชลประทานเป็นเวลาหนึ่งวัน
- (KO) 날씨 일시 정지: 하루 동안 관개 서비스가 중단됨
- (AR) لاططع بت: مرقطلا فائق وحو هو قنمبل يرلا



CONNECTIVITY



OFF

- (EN) No Wi-Fi and Internet connection.
- (IT) Connessione Wi-Fi e Internet assenti.
- (FR) Pas de connexion Wi-Fi et Internet.
- (DE) Keine WLAN- und Internetverbindung.
- (ES) Sin wifi ni conexión a Internet.
- (PT) Sem Wi-Fi e conexão com a Internet.
- (HU) Nincs Wi-Fi és internet kapcsolat.
- (HR) Nema Wi-Fi i internetske veze.
- (PL) Brak Wi-Fi i połączenia z Internetem.
- (RO) Fără Wi-Fi și conexiune la internet.
- (SL) Ni Wi-Fi in internetne povezave.
- (CS) Žádné Wi-Fi a připojení k internetu.
- (SK) Žiadne Wi-Fi a internetové pripojenie.
- (BG) Няма Wi-Fi и интернет връзка.
- (UK) Немає Wi-Fi та Інтернету.
- (RU) Нет подключения к Wi-Fi и Интернету.
- (EL) Δεν υπάρχει σύνδεση Wi-Fi και Internet.
- (TR) Wi-Fi ve Internet bağlantısı yok.
- (HE) רוביחו יטוחלא טברנטא ווי-פי וינטרנעט.
- (ZH) 没有 Wi-Fi 和互联网连接。
- (HI) कोई वाई-फाई और इंटरनेट कनेक्शन नहीं।
- (TH) ไม่มี Wi-Fi และการเชื่อมต่ออินเทอร์เน็ต
- (KO) Wi-Fi 및 인터넷 연결이 없습니다.
- (AR) لا وصتال و Wi-Fi ؤشبش ل دجوت ال تترنتن ال اب.



FLASHING

- (EN) Connected to Wi-Fi but no Internet connection.
- (IT) Connesso al Wi-Fi ma connessione ad Internet assente.
- (FR) Connecté au Wi-Fi mais pas de connexion Internet.
- (DE) Mit WLAN verbunden, aber keine Internetverbindung.
- (ES) Conectado a Wi-Fi pero sin conexión a Internet.
- (PT) Conectado ao Wi-Fi, mas sem conexão com a Internet.
- (HU) Csatlakozva Wi-Fi-hez, de nincs internetkapcsolat.
- (HR) Povezan na Wi-Fi, ali nema internetske veze.
- (PL) Połączono z Wi-Fi, ale nie ma połączenia z Internetem.
- (RO) Conectat la Wi-Fi, dar fără conexiune la internet.
- (SL) Povezan z Wi-Fi, vendar brez internetne povezave.
- (CS) Připojeno k Wi-Fi, ale žádné připojení k internetu.
- (SK) Pripojené k sieti Wi-Fi, ale žiadne internetové pripojenie.
- (BG) Свързан с интернет, но няма връзка с интернет.
- (RU) Подключено до Wi-Fi, але немає підключення до Інтернету.
- (UK) Підключен к Wi-Fi, но нет подключения к Интернету.
- (EL) Συνδεδεμένο σε Wi-Fi αλλά χωρίς σύνδεση στο Διαδίκτυο.
- (TR) Wi-Fi'ye bağlı, ancak İnternet bağlantısı yok.
- (HE) רוביחו אלל קא ווי-פי ל-בזחא טברנטא.
- (ZH) 已连接到 Wi-Fi 但没有互联网连接。
- (HI) वाई-फाई से जुड़ा है लेकिन कोई इंटरनेट कनेक्शन नहीं है।
- (TH) เชื่อมต่อกับ Wi-Fi แต่ไม่มีการเชื่อมต่ออินเทอร์เน็ต
- (KO) Wi-Fi에 연결되었지만 인터넷에 연결되지 않았습니다.
- (AR) ال نفالو و Wi-Fi ؤشبش ل لوصتم تترنتن ال اب لوصتال دجوي.



SOLID

- (EN) Wi-Fi and Internet connection present.
- (IT) Connessione Wi-Fi e Internet presente.
- (FR) Wi-Fi et connexion Internet présents.
- (DE) Wi-Fi und Internetverbindung vorhanden.
- (ES) Wi-Fi y conexión a Internet presentes.
- (PT) Wi-Fi e conexão à Internet presente.
- (HU) Wi-Fi és internet kapcsolat van.
- (HR) Wi-Fi i internet veza prisutni.
- (PL) Obecne połączenie Wi-Fi i Internet.
- (RO) Wi-Fi și conexiune la internet prezente.
- (SL) Wi-Fi in internetna povezava sta prisotna.
- (CS) Wi-Fi a internetové připojení k dispozici.
- (SK) K dispozícii je Wi-Fi a internetové pripojenie.
- (BG) Налице е Wi-Fi и интернет връзка.
- (UK) Є Wi-Fi та Інтернет.
- (RU) Присутствует Wi-Fi и подключение к Интернету.
- (EL) Υπάρχει Wi-Fi και σύνδεση στο Διαδίκτυο.
- (TR) Wi-Fi ve İnternet bağlantısı mevcuttur.
- (HE) טברנטא ווי-פי רוביחו מייק.
- (ZH) 存在 Wi-Fi 和互联网连接。
- (HI) वाई-फाई और इंटरनेट कनेक्शन मौजूद है।
- (TH) มี Wi-Fi และการเชื่อมต่ออินเทอร์เน็ต
- (KO) Wi-Fi 및 인터넷 연결이 있습니다.
- (AR) لوصتال و Wi-Fi لوصتال دجوي تترنتن ال اب.



10

INTERNET CONNECTION: Online/Offline

- (EN) Connections status.
 (IT) Stato della connessione.
 (FR) État des connexions.
 (DE) Verbindungsstatus.
 (ES) Estado de las conexiones.
 (PT) Estado das conexões.
 (HU) Kapcsolatok állapota.
 (HR) Status veze.
 (PL) Stan połączeń.
 (RO) Starea conexiunilor.
 (SL) Stanje povezav.
 (CS) Stav připojení.
 (SK) Stav pripojení.
 (BG) Състояние на връзките.
 (UK) Статус підключень.
 (RU) Статус соединений.
 (EL) Κατάσταση συνδέσεων.
 (TR) Bağlantı durumu.
 (HE) סטטוס חיבור.
 (ZH) 连接状态。
 (HI) कनेक्शन की स्थिति।
 (TH) สถานะการเชื่อมต่อ.
 (KO) 연결 상태.
 (AR) حالة اتصال الجهاز.

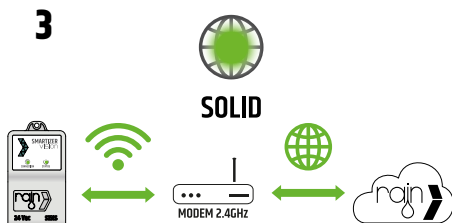
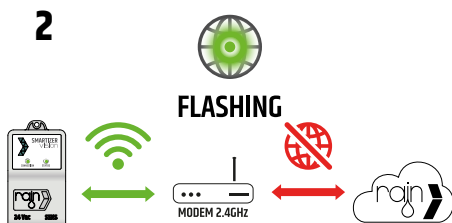
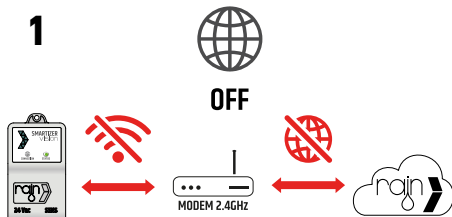
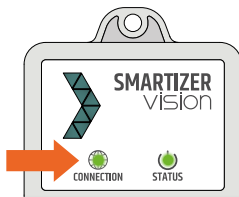

INSTALLATION

Device Location

- (EN) Before installing the device, check the Wi-Fi signal strength in the desired location, which should be medium/high (e.g. using a smartphone).
- (IT) Prima di procedere con l'installazione del dispositivo, verificare la potenza del segnale Wi-Fi nel luogo desiderato, che dovrebbe essere medio/alta (ad esempio utilizzando uno smartphone).
- (FR) Avant d'installer l'appareil, vérifiez la force du signal Wi-Fi à l'endroit souhaité, qui doit être moyenne/élevée (par exemple en utilisant un smartphone).
- (DE) Überprüfen Sie vor der Installation des Geräts die WLAN-Signalstärke am gewünschten Standort, diese sollte mittel/hoch sein (z. B. mit einem Smartphone).
- (ES) Antes de instalar el dispositivo, verifique la intensidad de la señal Wi-Fi en la ubicación deseada, que debe ser media/alta (por ejemplo, usando un teléfono inteligente).
- (PT) Antes de instalar o dispositivo, verifique a intensidade do sinal Wi-Fi no local desejado, que deve ser média/alta (por exemplo, usando um smartphone).
- (HU) Az eszköz telepítése előtt ellenőrizze a Wi-Fi jelerősségét a kívánt helyen, amelynek közepesnek/magasnak kell lennie (pl. okostelefon használatával).
- (HR) Prije postavljanja uređaja provjerite jačinu Wi-Fi signala na željenoj lokaciji koja bi trebala biti srednja/visoka (npr. pomoću pametnog telefona).
- (PL) Przed instalacją urządzenia sprawdź siłę sygnału Wi-Fi w wybranej lokalizacji, która powinna być średnia/wysoka (np. za pomocą smartfona).
- (RO) Înainte de a instala dispozitivul, verificați puterea semnalului Wi-Fi în locația dorită, care ar trebui să fie medie/ridică (de exemplu, folosind un smartphone).
- (SL) Pred namestitvijo naprave preverite moč Wi-Fi signala na želeni lokaciji, ki naj bo srednja/visoka (npr. s pametnim telefonom).
- (CS) Před instalací zařízení zkontrolujte sílu signálu Wi-Fi v požadovaném místě, která by měla být střední/vysoká (např. pomocí chytrého telefonu).
- (SK) Pred inštaláciou zariadenia skontrolujte silu Wi-Fi signálu v požadovanom mieste, ktorá by mala byť stredná/vysoká (napr. pomocou smartfónu).
- (BG) Преди да инсталирате устройството, проверете силата на Wi-Fi сигнала на желаното място, която трябва да е средна/висока (напр. чрез смартфон).
- (UK) Перед встановленням пристрою перевірте рівень сигналу Wi-Fi у потрібному місці, який має бути середнім/високим (наприклад, за допомогою смартфона).
- (RU) Перед установкой устройства проверьте уровень сигнала Wi-Fi в нужном месте, который должен быть средним/высоким (например, с помощью смартфона).
- (EL) Πριν εγκαταστήσετε τη συσκευή, ελέγξτε την ισχύ του σήματος Wi-Fi στην επιθυμητή θέση, η οποία θα πρέπει να είναι μέτρια/υψηλή (π.χ. χρησιμοποιώντας smartphone).
- (TR) Cihazı kurmadan önce, istenen konumdaki Wi-Fi sinyal gücünü orta/yüksek olmalıdır (örn. akıllı telefon kullanarak) kontrol edin.
- (HE) (התקנת המכשיר והצגתו במיקום הרצוי) Wi-Fi חזק במיקום הרצוי, שיהיה בינוני/גבוה (למשל, באמצעות סמארטפון).
- (ZH) 安装设备之前，请检查所需位置的 Wi-Fi 信号强度。信号强度应为中/高（例如使用智能手机）。
- (HI) स्थापना के स्थान पर Wi-Fi सिग्नल की शक्ति की जांच करें, जो मध्यम/उच्च होनी चाहिए (उदाहरण के लिए स्मार्टफोन का उपयोग करना)।
- (TH) ก่อนติดตั้งอุปกรณ์ ให้ตรวจสอบความแรงของสัญญาณ Wi-Fi ในตำแหน่งที่ต้องการ ซึ่งควรอยู่ในระดับปานกลาง/สูง (เช่น การใช้สมาร์ทโฟน)
- (KO) 장치를 설치하기 전에 원하는 위치에서 Wi-Fi 신호 강도를 확인하세요. 중간/높음(예: 스마트폰 사용)이어야 합니다.
- (AR) (قبل تركيب الجهاز وإظهاره في المكان المطلوب) Wi-Fi قوي في المكان المطلوب، يجب أن يكون متوسط/مرتفع (على سبيل المثال، باستخدام الهاتف الذكي).



INSTALLATION Wi-Fi 2.4GHz Obstacle

- (EN) Signal loss based on obstacles between devices.
Riduzione segnale in base agli ostacoli tra i dispositivi.
- (IT) base agli ostacoli tra i dispositivi.
- (FR) Perte de signal basée sur les obstacles.
Signalverlust aufgrund von Hindernissen zwischen Geräten.
- (DE) Pérdida de señal basada en obstáculos entre dispositivos.
- (ES) Perda de sinal baseada em obstáculos.
- (PT) Jelvesztés az eszközök közötti akadályok miatt.
- (HU) Gubítak signála na temelju prepreka između uređaja.
- (HR) Utrata signala spowodowana przeszkodami między urządzeniami.
- (PL) Pierderea semnalului pe baza obstacolelor dintre dispozitive.
- (RO) Izguba signala zaradi ovir med napravami.
- (SL) Ztráta signálu na základě překážek mezi zařízeními.
- (CS) Strata signálu na základě překážek medzi zariadeniami.
- (SK) Загуба на сигнал въз основа на препятствия между устройствата.
- (BG) Втрата сигнала через прешкоди між пристроями.
- (UK) Потеря сигнала из-за препятствий.
- (RU) Απώλεια σήματος με βάση τα εμπόδια.
- (EL) Cihazlar arasındaki engellere dayalı sinyal kaybı.
- (TR) מילושכמ לע סוּבּוּבּה תוא דבּוּא סוּררשכמ ויבּ.
- (HE) 基于设备之间障碍物的信号丢失。
- (ZH) उपकरणों के बीच बाधाओं के आधार पर संकेत हानि।
- (HI) การสูญเสียสัญญาณขึ้นอยู่กับสิ่งกีดขวางระหว่างอุปกรณ์
- (TH) 장치 간 장애물에 따른 신호 손실.
- (KO) سراسر ایلع قرائشال نادؤف قزجوال نیب قیواعلا.
- (AR)



Signal loss: ~15%
eg. glass window



Signal loss: ~20%
eg. wooden door

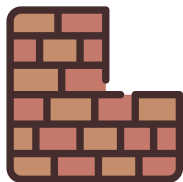

Signal loss: ~25%
eg. brick wall



Signal loss: ~30%
eg. trees

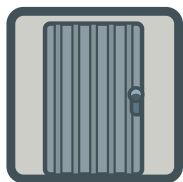

Signal loss: ~50%
eg. metal door



Signal loss: ~75%
eg. concrete wall

Example:

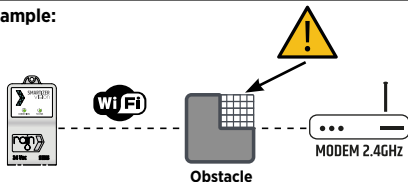

INSTALLATION

Power supply 24 Vac

- (EN) Connection to power supply (24 Vac).
 (IT) Collegamento all'alimentazione (24 Vac).
 (FR) Connexion à l'alimentation électrique (24 Vac).
 (DE) Anschluss an die Stromversorgung (24 Vac).
 (ES) Conexión a fuente de alimentación (24 Vac).
 (PT) Conexão à fonte de alimentação (24 Vca).
 (HU) Csatlakoztatás a tápegységhez (24 Vac).
 (HR) Spajanje na napajanje (24 Vac).
 (PL) Podłączenie do zasilania (24 Vac).
 (RO) Conectare la sursa de alimentare (24 Vac).
 (SL) Priključek na napajanje (24 Vac).
 (CS) Připojení k napájení (24 Vac).
 (SK) Pripojenie k napájaciemu zdroju (24 Vac).
 (BG) Свързване към захранване (24 Vac).
 (UK) Підключення до джерела живлення (24 В змінного струму).
 (RU) Подключение к источнику питания (24 В переменного тока).
 (EL) Σύνδεση σε τροφοδοτικό (24 Vac).
 (TR) Güç kaynağına bağlanti (24 Vac).
 (HE) למשך תקשורת רוביח (24Vac).
 (ZH) 连接电源 (24 Vac)
 (HI) बजिली आपूर्तिसे कनेक्शन (24 वोल्ट)
 (TH) การเชื่อมต่อกับแหล่งจ่ายไฟ (24 Vac)
 (KO) 전원 공급 장치에 연결 (24Vac)
 (AR) قواطع ودرجيب لي صيوتيل (تلوف 24)



14

1

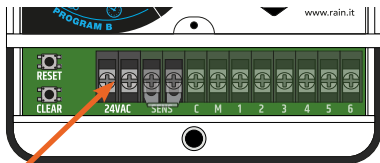

Example of irrigation controller.

**24Vac
Controller
Terminals**

2

**24 Vac
Controller
Terminals**



3

**24 Vac
Controller
Terminals**



INSTALLATION SOLUTIONS

- (EN) Installation solutions: rain sensor or common.
- (IT) Soluzioni di installazione: sensore pioggia o comune.
- (FR) Solutions d'installation: capteur de pluie ou commun.
- (DE) Installationslösungen: Regensensor oder gemeinsam.
- (ES) Soluciones de instalación: sensor de lluvia o común.
- (PT) Soluções de instalação: sensor de chuva ou comum.
- (HU) Beépítési megoldások: esőérzékelő vagy közös.
- (HR) Instalacijska rješenja: senzor za kišu ili zajednički.
- (PL) Rozwiązania instalacyjne: czujnik deszczu lub zwykły.
- (RO) Soluții de instalare: senzor de ploaie sau comun.
- (SL) Rešitve vgradnje: senzor za dež ali skupni.
- (CS) Instalační řešení: dešťový senzor nebo společný.
- (SK) Inštalacioné riešenia: dažďový senzor alebo spoločný.
- (BG) Решения за монтаж: сензор за дъжд или общ.
- (UK) Решення установки: датчик дощу або загальний.
- (RU) Решения по установке: датчик дождя или общий.
- (EL) Λύσεις εγκατάστασης: αισθητήρας βροχής ή κοινός.
- (TR) Kurulum çözümleri: yağmur sensörü veya ortak.
- (HE) פתרונות התקנה: חיישן גשם או יחד.
- (ZH) 安裝方案：雨量传感器或普通
- (HI) स्थापना समाधान: वर्षा सेन्सर या सामान्य
- (TH) วิธีการติดตั้ง: เซ็นเซอร์วัดปริมาณน้ำฝนหรือทั่วไป
- (KO) 설치 솔루션: 레인 센서 또는 일반
- (AR) حلول تركيب: مستشعر لأمطار أو مشترك

A

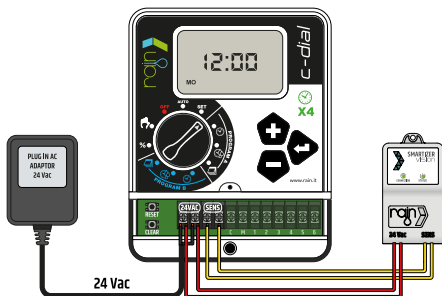

B

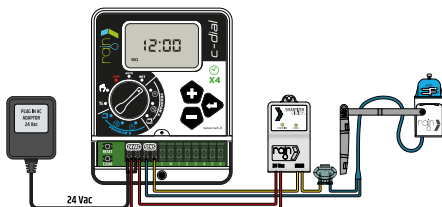

C

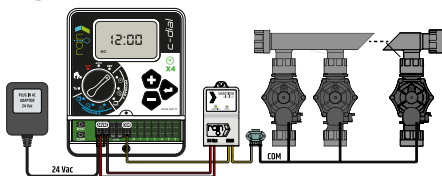

INSTALLATION

Rain Sensor NC input

- (EN) Connection: NC rain sensor input of controller.
- (IT) Collegamento: ingresso sensore pioggia NC della centralina.
- (FR) Connexion : entrée du capteur de pluie NC du contrôleur.
- (DE) Anschluss: NC-Regensensoreingang des Reglers.
- (ES) Conexión: Entrada NC del sensor de lluvia del controlador.
- (PT) Entrada do sensor de chuva NC do controlador.
- (HU) Csatlakozás: NC esőérzékelő bemenet a vezérlőn.
- (HR) Priključak: NC ulaz senzora za kišu regulatora.
- (PL) Wejście NC czujnika deszczu sterownika.
- (RO) Intrarea senzorului de ploaie NC a controlerului.
- (SL) Priključek: NC vhod senzorja za dež krmilnika.
- (CS) Vstup NC dešťového senzoru ovladače.
- (SK) NC vstup dažďového senzora ovládača.
- (BG) Връзка: NC вход на сензор за дъжд на контролера.
- (UK) Підключення: NC вхід датчика дощу контролера.
- (RU) Подключение: НЗ вход датчика дождя контроллера.
- (EL) Σύνδεση: Είσοδος αισθητήρα βροχής NC του ηλεκτρονικού.
- (TR) Bağlantı: Kontrolörün NC yağmur sensörü girişi.
- (HE) חיבור: NC של חיישן הגשם.
- (ZH) 连接: 控制器NC雨量传感器输入
- (HI) कनेक्शन: नियंत्रक का एनसी रेन सेन्सर इनपुट
- (TH) อินพุตเซ็นเซอร์วัดปริมาณน้ำฝน NC ของคอนโทรลเลอร์
- (KO) 연결: 컨트롤러의 NC 라인 센서 입력
- (AR) ربط: مستشعر لمدى لأمطار ال NC

A

Smarter Vision

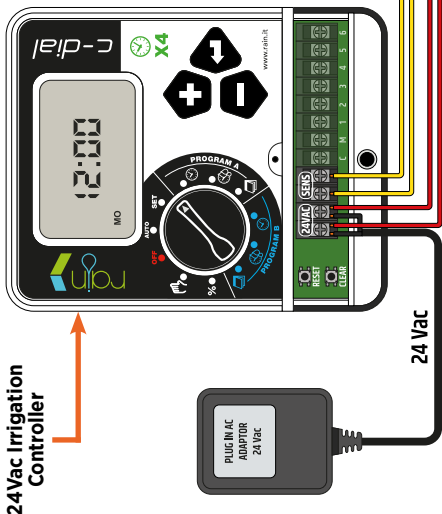

24Vac Irrigation Controller



INSTALLATION

Rain Sensor

NC input

A

- (EN) Connection: NC rain sensor input of controller.
- (IT) Collegamento: ingresso sensore pioggia NC della centralina.
- (FR) Connexion : entrée du capteur de pluie NC du contrôleur.
- (DE) Anschluss: NC-Regensensoreingang des Reglers.
- (ES) Conexión: Entrada NC del sensor de lluvia del controlador.
- (PT) Entrada do sensor de chuva NC do controlador.
- (HU) Csatlakozás: NC esőérzékelő bemenet a vezérlőn.
- (HR) Priključak: NC ulaz senzora za kišu regulatora.
- (PL) Wejście NC czujnika deszczu sterownika.
- (RO) Intrarea senzorului de ploaie NC a controlerului.
- (SL) Priključek: NC vhod senzorja za dež krmilnika.
- (CS) Vstup NC dešťového senzoru ovladače.
- (SK) NC vstup dažďového senzora ovládača.
- (BG) Връзка: NC вход на сензор за дъжд на контролера.
- (UK) Підключення: NC вхід датчика дощу контролера.
- (RU) Подключение: НЗ вход датчика дождя контроллера.
- (EL) Σύνδεση: Είσοδος αισθητήρα βροχής NC του ελεγκτή.
- (TR) Bağlantı: Kontrolörün NC yağmur sensörü girişi.
- (HE) חיבור: NC של חיישן הגשם.
- (ZH) 连接: 控制器NC雨量传感器输入
- (HI) कनेक्शन: नियंत्रक का एनसी रेन सेन्सर इनपुट
- (TH) อินพุตเซ็นเซอร์วัดปริมาณน้ำฝน NC ของคอนโทรลเลอร์
- (KO) 연결: 컨트롤러의 NC 레인 센서 입력
- (AR) ربط: مستشعر لخدمة: لاصتال NC مكحسلا قدحول

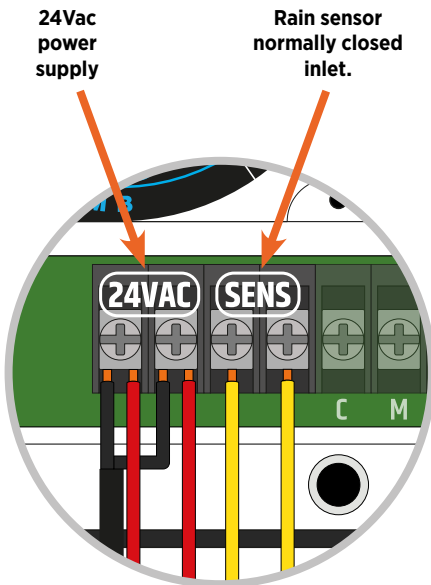

INSTALLATION In-line with rain sensor

- (EN) Connection: In-line with rain sensor (NC) wire.
Collegamento: in linea con il cavo del sensore pioggia (NC).
- (IT) Collegamento: in linea con il cavo del sensore pioggia (NC).
- (FR) Connexion : En ligne avec le fil du capteur de pluie.
- (DE) Anschluss: In Reihe mit dem Regensensorkabel.
- (ES) Conexión: En línea con el cable del sensor de lluvia.
- (PT) Conexão: Em linha com fio do sensor de chuva (NC).
- (HU) Sorban esőérzékelő (NC) vezetékkel.
- (HR) Priključak: In-line sa žicom senzora za kišu (NC).
- (PL) W linii z przewodem czujnika deszczu (NC).
- (RO) Conexiune: în linie cu cablul senzorului de ploaie.
- (SL) Povezava: v liniji z žico senzorja za dež (NC).
- (CS) Připojení: In-line s vodičem dešťového senzoru (NC).
- (SK) Pripojenie: In-line s vodičom dažďového senzora.
- (BG) Вградено с проводник на сензор за дъжд (NC).
- (UK) З'єднання: з проводом датчика дощу (NC).
- (RU) Подключение: В линию с проводом датчика дождя.
- (EL) Συνδεση: Ενσωματωμένο καλώδιο αισθητήρα βροχής.
- (TR) Bağlantı: Yağmur sensörü (NC) kablosuyla aynı hizada.
- (HE) חיבור: מחוברים באותו קו (NC).
- (ZH) 连接：与雨量传感器 (NC) 线串联
- (HI) कनेक्शन: रेन सेन्सर (एनसी) तार के साथ डन-लाइन
- (TH) การเชื่อมต่อ: อยู่ในแนวเดียวกับ สายสายเซ็นเซอร์ปริมาณน้ำฝน (NC)
- (KO) 연결: 레인 센서 (NC) 와 이어와 인라인
- (AR) تجميع: مع قواطع: لي صولتا (NC).

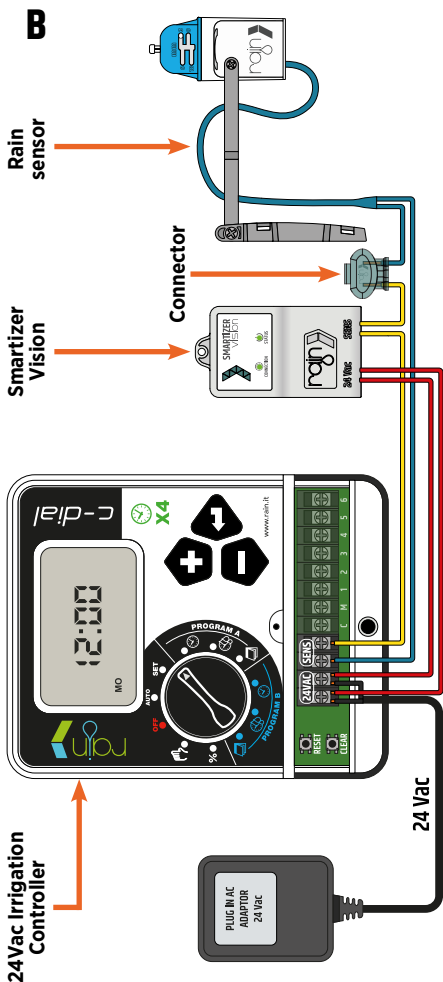

INSTALLATION

In-line with rain sensor

- (EN) Connection: In-line with rain sensor (NC) wire.
Collegamento: in linea con il cavo del sensore pioggia (NC).
- (FR) Connexion : En ligne avec le fil du capteur de pluie.
- (DE) Anschluss: In Reihe mit dem Regensensorkabel.
- (ES) Conexión: En línea con el cable del sensor de lluvia.
- (PT) Conexão: Em linha com fio do sensor de chuva (NC).
- (HU) Sorban esőérzékelő (NC) vezetékkel.
- (HR) Priključak: In-line sa žicom senzora za kišu (NC).
- (PL) W linii z przewodem czujnika deszczu (NC).
- (RO) Conexiune: în linie cu cablul senzorului de ploaie.
- (SL) Povezava: v liniji z žico senzorja za dež (NC).
- (CS) Připojení: In-line s vodičem dešťového senzoru (NC).
- (SK) Pripojenie: In-line s vodičom dažďového senzora.
- (BG) Вградено с проводник на сензор за дъжд (NC).
- (UK) З'єднання: з проводом датчика дощу (NC).
- (RU) Подключение: В линию с проводом датчика дождя.
- (EL) Σύνδεση: Ενσωματωμένο καλώδιο αισθητήρα βροχής.
- (TR) Bağlantı: Yağmur sensörü (NC) kablosuyla aynı hizada.
- (HE) חיבור עם הרכיב: רכיב חייב (NC).
- (ZH) 连接：与雨量传感器 (NC) 线串联
- (HI) कनेक्शन: रेन सेन्सर (एनसी) तार के साथ इन-लाइन
- (TH) การเชื่อมต่อ: อยู่ในแนวเดียวกับ สายสายเซ็นเซอร์ปริมาณน้ำฝน (NC)
- (KO) 연결: 레인 센서 (NC) 와 이어와 인라인
- (AR) تجميع عمق قفاوتيم: لي صيوتيلنا رطوبيا ر مجتستيم (NC).

B

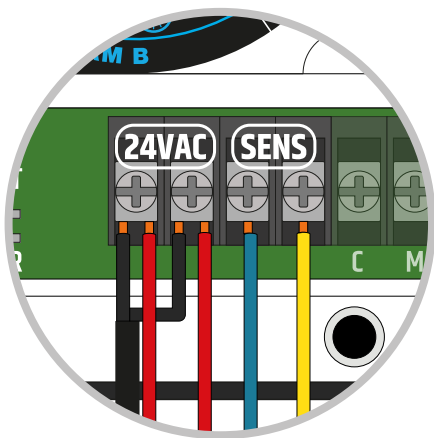
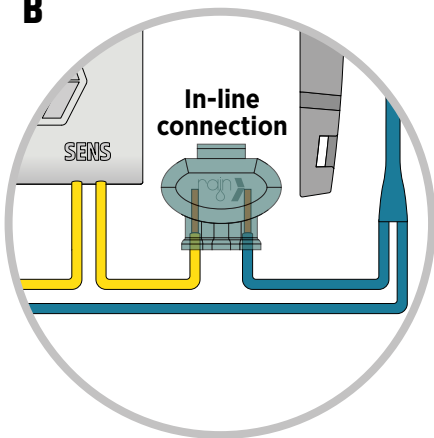

INSTALLATION

In-line with COM wire

- (EN) Connection: in-line with the valves common wire.
Collegamento: in linea con il cavo comune delle valvole.
- (IT) Collegamento: in linea con il cavo comune delle valvole.
- (FR) Connexion : en ligne avec le fil commun des vannes.
- (DE) Anschluss: Inline mit dem gemeinsamen Kabel des Ventils.
- (ES) Conexión: en línea con el cable común de las válvulas.
- (PT) Conexão: em linha com o fio comum das válvulas.
- (HU) Egy vonalban a szelepek közös vezetékével.
- (HR) Spajanje: u liniji sa zajedničkom žicom ventila.
- (PL) W linii ze wspólnym przewodem zaworów.
- (RO) Conexiune: în linie cu firul comun al supapelor.
- (SL) Povezava: v liniji s skupno žico ventilov.
- (CS) Připojení: in-line se společným vodičem ventilů.
- (SK) In-line so spoločným vodičom ventilov.
- (BG) в съответствие с общ проводник на вентилите.
- (UK) Підключення: загальний дріт в лінії з вентилями.
- (RU) Подключение: в линию с общим проводом клапанов.
- (EL) Σύνδεση: σε ευθεία με τις βαλβίδες κοινό σύρμα.
- (TR) Bağlantı: vanaların ortak kablosuyla aynı hizada.
- (HE) התחשמה שהה פנ הרושב הרובי: לשימוש השל.
- (ZH) 连接方式: 与阀门公共线串联
- (HI) कनेक्शन: वाल्व सामान्य तार के साथ इन-लाइन
- (TH) การเชื่อมต่อ: อยู่ในแนวเดียวกับวาล์วทั่วไป
- (KO) 연결: 밸브 공통 와이어와 인라인
- (AR) التمسك بالخط المشترك مع الصمامات

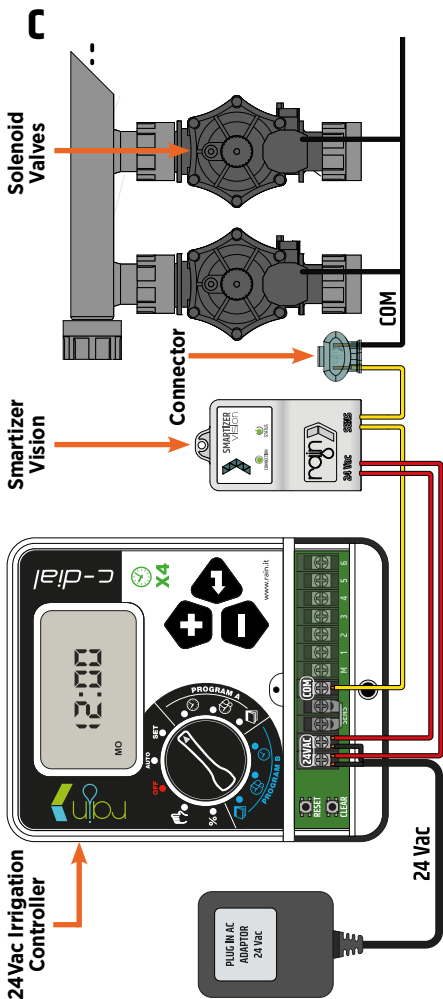

INSTALLATION

In-line with COM wire

- (EN) Connection: in-line with the valves common wire.
Collegamento: in linea con il cavo comune delle valvole.
- (IT) con il cavo comune delle valvole.
- (FR) Connexion : en ligne avec le fil commun des vannes.
- (DE) Anschluss: Inline mit dem gemeinsamen Kabel des Ventils.
- (ES) Conexión: en línea con el cable común de las válvulas.
- (PT) Conexão: em linha com o fio comum das válvulas.
- (HU) Egy vonalban a szelepek közös vezetékével.
- (HR) Spajanje: u liniji sa zajedničkom žicom ventila.
- (PL) W linii ze wspólnym przewodem zaworów.
- (RO) Conexiune: în linie cu firul comun al supapelor.
- (SL) Povezava: v liniji s skupno žico ventilov.
- (CS) Připojení: in-line se společným vodičem ventilů.
- (SK) In-line so spoločným vodičom ventilov.
- (BG) в съответствие с общ проводник на вентилите.
- (UK) Підключення: загальний дріт в лінії з вентилями.
- (RU) Подключение: в линию с общим проводом клапанов.
- (EL) Σύνδεση: σε ευθεία με τις βαλβίδες κοινό σύρμα.
- (TR) Bağlantı: vanaların ortak kablosuyla aynı hizada.
- (HE) התחברות ישירה עם הווייל קויל.
- (ZH) 连接方式：与阀门公共线串联
- (HI) कनेक्शन: वाल्व सामान्य तार के साथ इन-लाइन
- (TH) การเชื่อมต่อ: อยู่ในแนวเดียวกับวาล์วทั่วไป
- (KO) 연결: 밸브 공통 와이어와 인라인
- (AR) لتسلسل مع خط واي فيف: لاصتالها تمام اصرتل لكرتشرملها

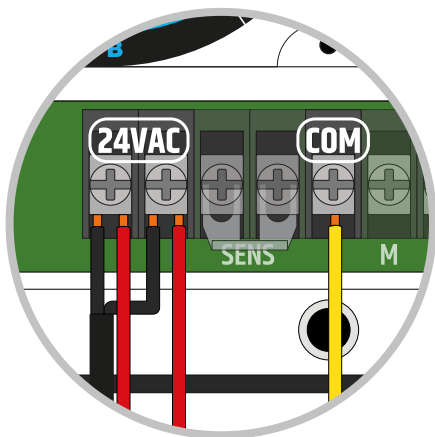
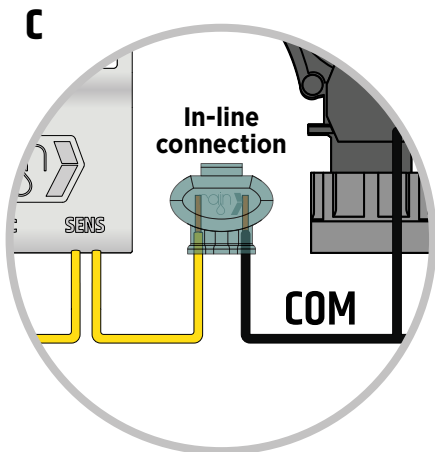

MANAGE DEVICE VIA APP

- (EN) Manage the device via App.
- (IT) Gestire il dispositivo tramite App.
- (FR) Gérer l'appareil via l'application.
- (DE) Verwalten Sie das Gerät per App.
- (ES) Administrar el dispositivo a través de la aplicación.
- (PT) Gerencie o dispositivo via App.
- (HU) Kezelje az eszközt az alkalmazáson keresztül.
- (HR) Upravljajte uređajem putem aplikacije.
- (PL) Zarządzać urządzeniem przez aplikację.
- (RO) Gestionati dispozitivul prin aplicatie.
- (SL) Upravljajte napravo prek aplikacije.
- (CS) Spravujte zařízení pomocí aplikace.
- (SK) Spravujte zariadenie prostredníctvom aplikácie.
- (BG) Управлявайте устройството чрез приложението.
- (UK) Керуйте пристроєм через додаток.
- (RU) Управляйте устройством через приложение.
- (EL) Διαχειριστείτε τη συσκευή μέσω της εφαρμογής.
- (TR) Cihazı Uygulama aracılığıyla yönetin.
- (HE) היציקלפאה דרך רישומה הא להג.
- (ZH) 通过App管理设备。
- (HI) ऐप के जरिए डिवाइस को मैनेज करें।
- (TH) จัดการอุปกรณ์ผ่านแอป
- (KO) 앱을 통해 장치를 관리합니다.
- (AR) قيـبـطـتـلـا ربيع زامـجـلـا غـرادـا!



1. Download RAIN VISION App



2. Connect your device



3. Manage your device



DEVICE STATUS: On/Off/Pause

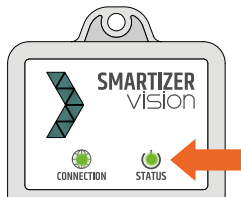

(EN) Device status: ON / OFF / PAUSE / WEATHER.

(IT) Stato del dispositivo: ON / OFF / PAUSA / METEO.

(FR) État de l'appareil : ON / OFF / PAUSE / MÉTÉO.

(DE) Gerätestatus: EIN / AUS / PAUSE / WETTER.

(ES) Estado del dispositivo: ENCENDIDO / APAGADO / PAUSA / TIEMPO.

(PT) Status do dispositivo: LIGADO/DESLIGADO/ PAUSA/TEMPO.

(HU) Az eszköz állapota: BE / KI / SZÜNET / IDŐJÁRÁS.

(HR) Status uređaja: UKLJUČENO / ISKLJUČENO / PAUZA / VRIJEME.

(PL) Stan urządzenia: WŁ. / WYŁ. / PAUZA / POGODA.

(RO) Stare dispozitiv: ON / OFF / PAUZĂ / METEO.

(SL) Stanje naprave: VKLOP / IZKLOP / PAVZA / VREME.

(CS) Stav zařízení: ON / OFF / PAUSE / WEATHER.

(SK) Stav zariadenia: ON / OFF / PAUSE / WEATHER.

(BG) Състояние на устройството: ВКЛЮЧЕНО / ИЗКЛЮЧЕНО / ПАУЗА / ВРЕМЕТО.

(UK) Статус пристрою: УВИМК. / ВИМК. / ПАУЗА / ПОГОДА.

(RU) Статус устройства: ВКЛ/ ВЫКЛ/ПАУЗА/ПОГОДА.

(EL) Κατάσταση συσκευής: ON / OFF / PAUSE / ΚΑΙΡΟΣ.

(TR) Cihaz durumu: AÇIK / KAPALI / DURAKLAT / HAVA DURUMU.

(HE) ייבב / לעפומ / ריישכמה בצמ / ירווא גזמ / הייההש.

(ZH) 设备状态: 开/关/暂停/天气

(HI) डिवाइस की स्थिति: चालू/बंद/रोकें/मौसम

(TH) สถานะอุปกรณ์: เปิด / ปิด / หยุดชั่วคราว / สภาพอากาศ

(KO) 장치 상태: ON / OFF / PAUSE / WEATHER

(AR) سقطةلالتقوؤم سقطةل سقطةل

ON



OFF



PAUSE



WEATHER



DETAIL Irrigations Disabled

A/B
Pag. 20/22



RED



YELLOW



BLUE

- (EN) Detail of disabled irrigation.
- (IT) Dettaglio irrigazioni disabilitate.
- (FR) Détail de l'irrigation désactivée.
- (DE) Detail der behinderten Bewässerung.
- (ES) Detalle de riego inhabilitado.
- (PT) Detalhe da irrigação desativada.
- (HU) Részlet a mozgássérült öntözésről.
- (HR) Detalj onemogućenog navodnjavanja.
- (PL) Szczegóły wyłączonego nawadniania.
- (RO) Detaliu irigare dezactivată.
- (SL) Detalj onemogočenega namakanja.
- (CS) Detail zakázaného zavlažování.
- (SK) Detail vypnutého zavlažovania.
- (BG) Подробности за деактивирано напояване.
- (UK) Деталь відключеного зрошення.
- (RU) Деталь отключенного орошения.
- (EL) Λετομέρεια αναπληρίας άρδευσης.
- (TR) Engelli sulamanın detayı.
- (HE) סיכנו היקשה טוריא.
- (ZH) 残疾人灌溉细节
- (HI) अक्षम सर्जिई का वविरण
- (TH) รายละเอียดการชลประทานคนพิการ
- (KO) 장애인 관개 세부 사항
- (AR) نقيو وعمل ايرلا ليصافت



C
Pag. 24



RED



YELLOW



BLUE

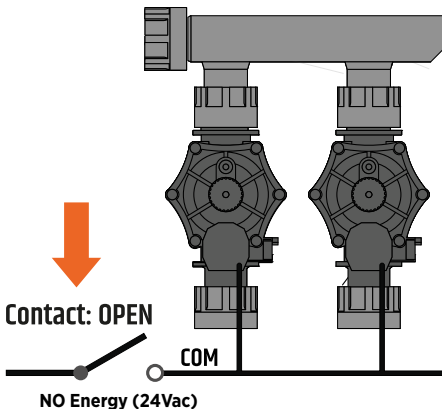

EN

Warranty and Declarations

RAIN spa, guarantees its customers that its products will be free from defects in materials and manufacturing for a period of two years from the purchase date.

For a period of two years from the purchase date we replace defective parts free of charge or components that will reveal defects if used in the normal conditions of use and maintenance (requiring proof of purchase). We reserve the right to inspect the defective part before replacing it.

RAIN spa will not be responsible for any costs or accessories or consequential damages, caused by a defect of the product.

The responsibility of RAIN spa under this warranty is limited only to the replacement of defective components.

To exercise your right to warranty, return the unit to your dealer with a copy of the receipt of payment.

Warning: Any unauthorized changes to this unit that is not expressly approved by the manufacturer for compliance could cancel the right to use this equipment and will void the warranty.

IT

Garanzia e Dichiarazioni

RAIN spa garantisce ai propri clienti che i suoi prodotti saranno privi di difetti per quanto riguarda materiali e lavorazioni per un periodo di due anni dalla data di acquisto.

Per un periodo di due anni a partire dalla data di acquisto sostituiamo senza spese i componenti difettosi o che si riveleranno tali se utilizzati nelle condizioni di utilizzo e di manutenzione normali (si richiede una prova d'acquisto).

Ci riserviamo il diritto di ispezionare la parte difettosa prima di sostituirla.

RAIN spa non sarà responsabile di eventuali costi o danni accessori o conseguenti causati da una difettosità del prodotto. La responsabilità di RAIN spa in virtù della presente garanzia, si limita esclusivamente alla sostituzione dei componenti difettosi.

Per esercitare il vostro diritto di garanzia, restituite l'unità al vostro rivenditore con una copia della ricevuta di acquisto. RAIN spa si riserva di valutare la merce resa.

Avvertenza: Eventuali modifiche non autorizzate su questa unità che non siano espressamente approvate da RAIN spa potrebbero annullare il diritto dell'utilizzatore di servirsi della presente apparecchiatura e della garanzia.

Attenzione: Questa apparecchiatura non è stata concepita per essere utilizzata da bambini piccoli o persone inabili senza la dovuta supervisione.

FR

Garantie:

Le groupe RAIN garantit ses produits en cas de défaut ou dysfonctionnement pendant 24 mois à compter de la date d'achat. Durant cette période, nous remplaçons gracieusement le produit non conforme ou ses composants sur présentation de la preuve d'achat auprès d'un de nos revendeurs.

Avant le remplacement, le groupe Rain se réserve le droit de demander au client l'envoi du dit produit aux frais de ce dernier afin de constater la panne effective et s'assurer qu'il ne s'agit pas d'un défaut d'installation ou d'utilisation. Ces derniers éléments annuleraient le droit à la garantie.

Attention:

Le groupe Rain decline toute responsabilité quand aux éventuels dommages causés aux personnes, choses ou animaux résultant de l'utilisation du produit. Toute modification du produit non expressement validée par le groupe Rain annulera le droit à la garantie.

DE

Gewährleistung:

Die Gewährleistung beträgt zwei Jahre ab dem Kaufdatum der Ware. Innerhalb dieser Frist erhält der Händler, nach Vorlage des Kaufbelegs, eine Ersatzlieferung.

Vor dem Austausch behält sich RAIN S.p.A. das Recht vor, die Lieferung des Produkts (auf Kosten des Kunden) zu verlangen, um es auf Selbstverschulden oder unsachgemäße Behandlung zu überprüfen.

Dies könnte den Gewährleistungsanspruch aufheben.

Haftungsbeschränkung

RAIN S.p.A. haftet nicht für Schäden an Personen, Sachen oder Haustieren, die direkt oder indirekt aus der Verwendung des Produkts entstehen. Für etwaige, seitens des Bestellers oder Dritte, unsachgemäß, ohne vorherige Genehmigung, vorgenommene Änderungen oder Instandsetzungsarbeiten, wird keine Haftung übernommen.

ES

Garantía y declaraciones

RAIN spa, garantiza a sus clientes que sus productos estarán libres de defectos en materiales y fabricación durante un período de dos años a partir de la fecha de compra.

Durante un período de dos años a partir de la fecha de compra, reemplazamos las piezas defectuosas sin cargo o los componentes que revelarán defectos si se usan en las condiciones normales de uso y mantenimiento (que requieren prueba de compra). Nos reservamos el derecho de inspeccionar la pieza defectuosa antes de reemplazarla.

RAIN spa no será responsable de ningún costo o accesorio o daños consecuentes, causados por un defecto del producto.

La responsabilidad de RAIN spa bajo esta garantía se limita únicamente al reemplazo de componentes defectuosos.

Para ejercer su derecho a la garantía, devuelva la unidad a su distribuidor con una copia del recibo de pago.

Advertencia: Cualquier cambio no autorizado a esta unidad que no esté expresamente aprobado por el fabricante para su cumplimiento podría cancelar el derecho a usar este equipo y anulará la garantía.

PT

Garantia e Declarações

A RAIN spa, garante aos seus clientes que os seus produtos estarão isentos de defeitos de materiais e de fabrico durante um período de dois anos a partir da data de compra.

Por um período de dois anos a partir da data de compra, substituímos gratuitamente peças defeituosas ou componentes que apresentem defeitos se usados nas condições normais de uso e manutenção (exigindo comprovante de compra). Reservamo-nos o direito de inspeccionar a peça defeituosa antes de substituí-la.

A RAIN spa não se responsabiliza por quaisquer custos ou acessórios ou danos consecuentes, causados por um defeito do produto.

A responsabilidade da RAIN spa sob esta garantia limita-se apenas à substituição de componentes defeituosos.

Para exercer o seu direito à garantia, devolva a unidade ao seu revendedor com uma cópia do recibo de pagamento.

Aviso: Quaisquer alterações não autorizadas a esta unidade que não sejam expressamente aprovadas pelo fabricante para conformidade podem cancelar o direito de uso deste equipamento e anularão a garantia.

HU

Garancia és nyilatkozatok

A RAIN spa garantálja vásárlóinak, hogy termékei anyag- és gyártási hibáktól mentesek a vásárlástól számított két évig.

A vásárlás dátumától számított két évig ingyenesen kicseréljük a hibás alkatrészeket, vagy olyan alkatrészeket, amelyek a normál használati és karbantartási körülmények között történő használat esetén hibákat fednek fel (vásárlási igazolás szükséges). Fenntartjuk magunknak a jogot, hogy a hibás alkatrészt csere előtt megvizsgáljuk.

A RAIN spa nem vállal felelősséget a termék hibájából eredő költségekért, tartozékokéért vagy következményes károkért.

A RAIN spa felelőssége a garancia értelmében csak a hibás alkatrészek cseréjére korlátozódik.

Jótállási jogának gyakorlásához küldje vissza a készüléket a kereskedőjének a fizetési bizonylat másolatával.

Figyelmeztetés: A készüléken végrehajtott bármilyen, a gyártó által kifejezetten nem jóváhagyott változtatás a berendezés használatának jogát és a garancia elvesztését vonhatja maga után.

HR

Jamstvo

Jamstvom društva RAIN S.p.A. su pokriveni svi kvarovi ili nepravilnosti proizvoda u razdoblju od 24 mjeseca od datuma kupovine.

U okviru ovog razdoblja će biti besplatno zamijenjeni svi nesukladni proizvodi ili njihovi neispravni dijelovi na temelju

predočenja dokaza o kupovini maloprodajnom mjestu koje je ispostavilo račun.

Prije zamjene društvo RAIN S.p.A. će imati pravo zahtijevati da mu proizvod bude dostavljen (na trošak kupca) kako bi se provjerilo radi li se o tvorničkoj greški ili je neispravnost proizvoda rezultat nepravilnog instaliranja i/ili uporabe. U ovom drugom slučaju, pravo na jamstvo proizvoda će biti nevažeće.

Upozorenja

Društvo RAIN S.p.A. odbacuje svaku odgovornost za bilo kakve štete nanesene osobama, stvarima ili kućnim ljubimcima do kojih bi moglo doći, neposredno ili posredno, uporabom ovog proizvoda.

Svaka izmjena proizvoda koju društvo RAIN S.p.A. nije izričito potvrdilo, mogla bi poništiti pravo korisnika na jamstvo ovog proizvoda kao i njegovo pravo korištenja iz sigurnosnih razloga.

PL

Gwarancje i postanowienia

RAIN spa gwarantuje swoim klientom, że produkty przez nich tworzone są wolne od wad materiałowych i produkcyjnych przez okres 2 lat od daty zakupu.

Przez okres dwóch lat od daty zakupu uszkodzone części lub części przejawiające wady podczas poprawnego użytkowania zostaną wymienione bezpłatnie na podstawie dowodu zakupu.

Firma zastrzega sobie prawo do wykonania na koszt Kupującego ekspertyzy wadliwej części przed wymienieniem jej na nową. RAIN spa nie odpowiada za żadne koszty czy potencjalne uszkodzenia spowodowane wadą produktu.

Odpowiedzialność RAIN spa niniejszej gwarancji jest ograniczona wyłącznie do wymiany wadliwych elementów.

Aby skorzystać z prawa do gwarancji, zwróć urządzenie do sprzedawcy wraz z kopią dowodu zapłaty.

RO

Garanție

Garanția RAIN S.p.A. acoperă produsele sale împotriva defectelor sau disfuncționalităților pentru o perioadă de 24 de luni de la data achiziționării.

În această perioadă, vom înlocui gratuit produsul neconform sau componentele sale defecte, la prezentarea dovezii de cumpărare către comerciantul cu amănuntul care l-a vândut.

Înainte de înlocuire, RAIN S.p.A. își rezervă dreptul de a solicita livrarea produsului (pe cheltuiala clientului) pentru a verifica defecțiunea sa intrinsecă și pentru a certifica faptul că aceasta nu rezultă din instalarea și / sau utilizarea incorectă. Aceste elemente din urmă ar anula, de fapt, dreptul la garanția produsului.

Avertismente

RAIN S.p.A. își declină orice responsabilitate pentru orice daune aduse persoanelor, lucrurilor sau animalelor de companie, care pot rezulta, direct sau indirect, din utilizarea produsului.

Orice modificare a produsului care nu este aprobată în mod expres de către RAIN S.p.A. poate anula dreptul utilizatorului la garanția produsului, precum și dreptul de utilizare a acestuia din motive de securitate.

SL

Garancija in izjave

RAIN spa svojim kupcem zagotavlja, da v njegovih izdelkih dve leti od datuma nakupa ni napak v materialih in proizvodnji.

V obdobju dveh let od datuma nakupa pokvarjene dele brezplačno zamenjamo ali sestavne dele, ki bodo odkrili napake, če se uporabljajo v običajnih pogojih uporabe in vzdrževanja (zahtevajo dokazilo o nakupu). Pridržujemo si pravico do pregleda okvarjenega dela, preden ga zamenjamo.

RAIN spa ne bo odgovoren za kakršne koli stroške ali dodatke ali posledično škodo, ki bi nastala zaradi okvare izdelka.

Odgovornost RAIN spa v okviru te garancije je omejena le na zamenjavo okvarjenih komponent.

Če želite uveljaviti svojo pravico do garancije, vrnite enoto prodajalcu s kopijo potrdila o plačilu.

Opozorilo: Vse nepooblaščen spremembe te enote, ki jih proizvajalec ni izrecno odobril za skladnost, lahko odpovejo pravico do uporabe te opreme in razveljavijo garancijo.

CS

Záruka a prohlášení

RAIN spa garantuje svým zákazníkům, že její produkty budou bez vad materiálu a výroby po dobu dvou let od data nákupu.

Po dobu dvou let od data nákupu bezplatně vyměníme vadné díly nebo součásti, které odhalí vady, pokud se používají za normálních podmínek použití a údržby (vyžaduje se doklad o koupi). Vyhrazuje si právo zkontrolovat vadný díl před jeho výměnou.

RAIN spa nenese odpovědnost za žádné náklady nebo příslušenství nebo následné škody způsobené vadou produktu.

Odpovědnost RAIN spa v rámci této záruky je omezena pouze na výměnu vadných součástí.

Chcete-li uplatnit své právo na záruku, vraťte jednotku prodejci s kopií potvrzení o platbě.

Varování: Jakékoli neautorizované změny této jednotky, které nejsou výslovně schváleny výrobcem pro shodu, mohou zrušit právo používat toto zařízení a zneplatnit záruku.

SK

Záruka

Spoločnosť RAIN S.p.A. poskytuje záruku na svoje produkty proti vadám alebo poruchám po dobu 24 mesiacov od dátumu nákupu. Počas tejto doby nahradí nevyhovujúci produkt alebo jeho chybnú časť bezplatne, pokiaľ bude doložené potvrdenie o nákupe predajcovi, ktorý ho vystavil.

Pred výmenou si spoločnosť RAIN S.p.A. vyhradzuje právo na požiadavku doručenia produktu (na náklady zákazníka) za účelom overenia jeho skutočnej závady a potvrdenia, že závada nie je spôsobená nesprávnou inštaláciou a/alebo použitím. Tieto spomenuté príčiny by mohli mať za následok zrušenie práva na poskytnutie záruky produktu.

Upozomenia

Spoločnosť RAIN S.p.A. odmieta plnú zodpovednosť za akékoľvek škody spôsobené osobám, veciam alebo zvieratám, ktoré môžu vzniknúť priamo alebo nepriamo používaním tohto produktu.

Akákoľvek úprava produktu, ktorá nie je vyslovene potvrdená spoločnosťou RAIN S.p.A., môže zrušiť užívateľské práva na záruku tohto produktu, ako aj práva na jeho použitie z bezpečnostných dôvodov.

BG

Гаранция

RAIN S.p.A. дава гаранция за продуктите си за дефекти или проблеми за период от 24 месеца от датата на закупуване. През този период ние ще заменим дефектните продукти или части след доказателство за покупка. Преди да заменим даден продукт, ние се ползваме от правото си да проверим рекламацията и дали тя не е по вина на неправилна инсталация или използване.

Предупреждение

RAIN S.p.A. отхвърля всякаква отговорност за всякакви повреди, причинени на лица, неща или домашни любимци, които могат пряко или косвено да произтичат от използването на продукта.

Всяко изменение на продукта, което не е изрично одобрено от RAIN S.p.A., може да анулира правото на Потребителя да използва гаранцията за продукта.

UK

Гарантійні обов'язки

Компанія RAIN S.p.A. поширює гарантійні обов'язки на її продукти у випадку виробничих дефектів або несправностей на період до 24 місяців від дати покупки. В продовж цього періоду ми замінимо несправний продукт або його дефектні компоненти безкоштовно, після засвідчення факту покупки продавцю, що реалізував дану продукцію.

Перед заміною компанія RAIN S.p.A. залишає за собою право замовити доставку продукту (за рахунок Покупця), щоб перевірити його внутрішні дефекти та підтвердити, що несправність не є результатом неввірного встановлення та/або використання. Неправильне встановлення та експлуатація пристрою знімають гарантійні обов'язки компанії на продукт.

RU

Предупреждение

RAIN S.p.A. снимает с себя всю ответственность за любой ущерб людям, вещам или домашним животным, которые могут прямо или косвенно пострадать от использования продукта.

Любая модификация продукта, не предусмотренная и не одобренная компанией RAIN S.p.A., может аннулировать право Пользователя на гарантию на продукт, а также не гарантирует его дальнейшее безопасное функционирование.

Гарантийные обязательства

Компания RAIN S.p.A. распространяет гарантийные обязательства на ее продукты в случае заводских дефектов или неисправностей на период в 24 месяца от даты покупки. В течение этого периода мы заменим неисправный продукт или его дефектные компоненты бесплатно, после предоставления свидетельства факта покупки продавцу.

Перед заменой компания RAIN S.p.A. оставляет за собой право запросить доставку продукта (за счет Клиента), чтобы проверить его внутреннюю дефектность и подтвердить, что неисправность не является результатом неправильной установки и/или использования. Неправильная установка и эксплуатация снимают гарантийные обязательства компании на продукт.

EL

Εγγύηση

Η RAIN S.p.A. καλύπτει τα προϊόντα της έναντι βλαβών ή δυσλειτουργιών για περίοδο 24 μηνών από την ημερομηνία αγοράς τους. Εντός αυτής της περιόδου, τα έχοντα βλάβη προϊόντα ή εξαρτήματά τους αντικαθίστανται δωρεάν, με την επίδειξη της απόδειξης αγοράς στο κατάστημα από το οποίο αγοράστήκαν.

Πριν την αντικατάσταση, η RAIN S.p.A. διατηρεί το δικαίωμα να ζητήσει την επιστροφή του προϊόντος από τον πελάτη (με δικά του έξοδα), ώστε να διαπιστωθεί ότι η βλάβη δεν προήλθε από κακή εγκατάσταση ή χρήση του προϊόντος. Σε περίπτωση κακής χρήσης ή εγκατάστασης δεν ισχύει η εγγύηση.

Προειδοποιήσεις

Η RAIN S.p.A. δεν φέρει ευθύνη για οποιαδήποτε ζημιά σε άτομα, αντικείμενα ή κατοικίδια προέλθει έμμεσα ή άμεσα από την χρήση του προϊόντος.

Κάθε τροποποίηση του προϊόντος που δεν έχει εγκριθεί ρητά από την RAIN S.p.A. μπορεί να ακυρώσει το δικαίωμα του χρήστη στην εγγύηση, όπως επίσης και το δικαίωμα χρήσης του προϊόντος, για λόγους ασφαλείας.

TR

Garanti

RAIN S.p.A., ürünlerinde oluşabilecek tüm hasar veya arızaları, alındığı tarihten itibaren 24 ay içerisinde, karşılama-ktaadır.

Bu süre içerisinde, uygun olmayan ürün veya ilgili arızalı parçayı, ürünün ilgili bayiden alınımın kanıtlanması şartıyla bedelsiz olarak değiştiriyoruz.

Değişim öncesi RAIN S.p.A., ürünün hatalı olduğunu teyit etmek ve hatanın hatalı montaj ve/veya kullanımdan kaynaklanmadığının ortaya çıkartılması için ilgili ürünün kendisine sevkiyatını talep edebilir (bedeli müşteride olacak şekilde). Hatalı montaj ve/veya kullanım durumunda ürün garantisi geçerli değildir.

Uyarılar

RAIN S.p.A., ürünün kullanımı sonucu herhangi bir kişi, evcil hayvan veya cisme gelebilecek direkt veya indirekt hiçbir yaralanma veya hasarda sorumluluk taşımaz.

RAIN S.p.A. tarafından açık bir şekilde onaylanmamış, ürün üzerinde yapılan herhangi bir değişiklik, kullanıcının ürün garantisi üzerindeki haklarını hükümsüz kılabilir. Ayrıca böyle bir değişiklik sonucu güvenlik nedeniyle kullanıcının kullanım hakları da hükümsüz olabilir

HE

אחריות והצהרות

מבטיחה ללקוחותיה שמוצריה יהיו נקיים מפגמים בחומרים ובייצור לתקופה של שנתיים ממועד הרכישה. RAIN spa, לתקופה של שנתיים ממועד הרכישה או מחליפים חלקים פגומים ללא תשלום או רכיבים שחשפו פגמים אם נעשה בהם שימוש. בתנאי שימוש ותחזוקה רגילים (המחייבים הוכחת רכישה). או שומרים לעצמם את הזכות לבדוק את החלק הפגום לפני החלפתו לא יהיה אחראי לכל עלויות או אביזרים או נזקים תוצאתיים, הנגרמים מפגם במוצר. RAIN spa

במסגרת אחריות זו מוגבלת רק ההחלפת רכיבים פגומים. RAIN spa האחריות של מוגבלת רק להחלפת רכיבים פגומים. כדי לממש את זכותך לאחריות, הגור את החידה למושוך שלך עם עותק של הקבלה על התשלום. אחרת: כל שינוי לא מורשה ביחידה זו שלא אושר במפורש על ידי היצרן לתאימות עלול לבטל את הזכות להשתמש בציוד זה ולבטל את האחריות.

ZH

保修

RAIN S.p.A.将承担自购买之日起24个月内其产品的缺陷或故障。

在此期间，凭零售商给出的购买凭证，我们将免费更换不合格产品或带缺陷部件。

在更换之前，RAIN S.p.A.保留要求交还产品的权利（费用由客户承担），以验证其内在缺陷并证明其不是由于错误安装和/或使用造成的。后面所提的这些因素将使产品保修权无效。

警告

RAIN S.p.A.对使用该产品可能直接或间接导致的对人、物或宠物造成的任何损害不承担任何责任。

任何未经RAIN S.p.A.明确批准对产品的修改都可以取消用户的产品保修权。出于安全原因，用户的使用权也被取消。

HI

वारंटी और घोषणाएं

रेन स्पा, अपने ग्राहकों को गारंटी देता है कि उसके उत्पाद खरीद की तारीख से दो साल की अवधि के लिए सामग्री और निर्माण में दोषों से मुक्त होंगे।

खरीद की तारीख से दो साल की अवधि के लिए हम दोषपूर्ण भागों को नि: शुल्क या घटकों को प्रतिस्थापित करते हैं जो उपयोग और रखरखाव की सामान्य स्थितियों (खरीद के प्रमाण की आवश्यकता) में उपयोग किए जाने पर दोषों को प्रकट करेंगे। हम इसे बदलने से पहले दोषपूर्ण भाग का निरीक्षण करने का अधिकार सुरक्षित रखते हैं।

रेन स्पा उत्पाद की खराबी के कारण किसी भी कीमत या एक्सेसरीज या परिणामी नुकसान के लिए जिम्मेदार नहीं होगा।

इस वारंटी के तहत रेन स्पा की जिम्मेदारी केवल दोषपूर्ण घटकों के प्रतिस्थापन तक सीमित है।

वारंटी के अपने अधिकार का प्रयोग करने के लिए, अद्यतन की रसीद की एक प्रति के साथ यूनिट को अपने डीलर को लौटा दें।

चेतावनी: इस इकाई में कोई भी अनधिकृत परिवर्तन जो अनुपालन के लिए निर्माता द्वारा स्पष्ट रूप से अनुमोदित नहीं है, इस उपकरण के उपयोग के अधिकार को रद्द कर सकता है और वारंटी को खत्म कर देगा।

TH

การรับประกันและประกาศ

RAIN spa รับประกันลูกค้าว่าผลิตภัณฑ์ของบริษัทจะปราศจากข้อบกพร่องในด้านวัสดุและการผลิตเป็นระยะเวลาสองปีนับจากวันที่ซื้อ

เป็นระยะเวลาสองปีนับจากวันที่ซื้อ เราจะเปลี่ยนชิ้นส่วนที่บกพร่องโดยไม่เสียค่าใช้จ่ายหรือส่วนประกอบที่จะเปิดเผยข้อบกพร่องหากใช้ในสภาพการใช้งานปกติและการบำรุงรักษา (ต้องมีหลักฐานการซื้อ) ขอสงวนสิทธิ์ในการตรวจสอบชิ้นส่วนที่ชำรุดก่อนเปลี่ยน

RAIN spa จะไม่รับผิดชอบต่อค่าใช้จ่ายหรืออุปกรณ์เสริมใดๆ หรือความเสียหายที่เป็นผลสืบเนื่องที่เกิดจากข้อบกพร่องของผลิตภัณฑ์

ความรับผิดชอบของ RAIN spa ภายใต้การรับประกันนี้จำกัดเฉพาะการเปลี่ยนส่วนประกอบที่บกพร่องเท่านั้น

หากต้องการใช้สิทธิ์การรับประกัน ให้ส่งคืนเครื่องไปยังตัวแทนจำหน่ายพร้อมสำเนาใบเสร็จรับเงิน

คำเตือน: การเปลี่ยนแปลงใดๆ ในหน่วยนี้โดยไม่ได้รับอนุญาตซึ่งไม่ได้รับการอนุมัติอย่างชัดเจนจากผู้ผลิตสำหรับการ

ปฏิบัติการตามข้อกำหนด อาจยกเลิกสิทธิ์ในการใช้อุปกรณ์นี้และจะทำให้การรับประกันเป็นโมฆะ

KO

보증 및 선언

RAIN 스파는 제품 구입일로부터 2년 동안 재료 및 제조상의 결함이 없음을 고객에게 보증합니다.

구입일로부터 2년 동안 정상적인 사용 및 유지 보수 조건에서 사용하는 경우 결함이 있는 부품 또는 결함이 있는 부품을 무료로 교체해 드립니다(구매 증명 필요). 우리는 교체하기 전에 결함이 있는 부품을 검사할 권리가 있습니다.

RAIN spa는 제품의 결함으로 인해 발생하는 비용이나 액세서리 또는 결과적 손해에 대해 책임을 지지 않습니다.

이 보증에 따른 RAIN spa의 책임은 결함이 있는 구성 요소의 교체에만 국한됩니다.
보증에 대한 권리를 행사하려면 지불 영수증 사본과 함께 장치를 대리점에 반환하십시오.
경고: 제조업체가 규정 준수에 대해 명시적으로 승인하지 않은 무단 변경은 이 장비를 사용할 수 있는 권한을 취소하고 보증을 무효화할 수 있습니다.

AR

الضمان والإقرارات

لعملانها خلو منتجاتها من عيوب الخامات والتصنيع لمدة عامين من تاريخ الشراء. تضمن RAIN spa لمدة عامين من تاريخ الشراء ، نقوم باستبدال الأجزاء المعيبة مجاناً أو المكونات التي ستكشف عن العيوب إذا تم استخدامها في ظروف الاستخدام والصيانة العادية (تتطلب إثبات الشراء). نحفظ بالحق في فحص الجزء المعيب قبل استبداله. مسؤولة عن أي تكاليف أو ملحقات أو أضرار لاحقة ناتجة عن عيب في المنتج. RAIN spa لن تكون بموجب هذا الضمان على استبدال المكونات المعيبة فقط. RAIN spa تقتصر مسؤولية لممارسة حقك في الضمان ، قم بإعادة الوحدة إلى الوكيل الذي تتعامل معه مع نسخة من إيصال الدفع. تحذير: أي تغييرات غير مصرح بها لهذه الوحدة لم يتم اعتمادها صراحةً من قبل الشركة المصنعة للامتثال قد تلغي الحق في استخدام هذا الجهاز وستبطل الضمان.



RAIN S.p.A.
Via Carlo Osma, 2
20151 Milano (MI), ITALY
www.rain.it
Tel: +39 0331 514511
E-mail: info@rain.it

SMARTIZER VISION

Remote control for irrigation controller

INPUT: 24Vac, 50-60Hz, 100mA

NC CONTACT: max 24V, 1A

Made in Italy

Models:
200.3000000



Certificate of Conformity to European Directives

Rain SpA declares that the irrigation controller complies with the standards of the European Directives of "electromagnetic compatibility" (2014/30/EU), "low voltage" (2014/35/EU) and "radio equipment directive" (2014/53/UE RED).



This symbol means the product must not be discarded as household waste and should be delivered to an appropriate collection facility for recycling.

Proper disposal and recycling help protect natural resources, human health, and the environment. For more information on disposal and recycling of this product, contact your local municipality, disposal service, or the shop where you bought this product.

Please dispose of used batteries properly, following local regulations. Do NOT incinerate.